

*Road vehicles – Terms, definitions and classification*

*Ovaj standard je nastao revizijom standarda JUS M.N0.010 iz 1960. godine.*

**Predmet standarda**

Ovim standardom se utvrđuju klasifikacija, termini i definicije drumskih vozila zasnovani na razlikama u konstrukciji i karakteristikama drumskih vozila koje opredeljuju vrste pogona, hodni sistemi, uređaji, oprema i nadgradnja u vezi sa namenom drumskih vozila.

**Klasifikacija, termini i definicije drumskih vozila**

- 1** **Drumska vozila (slika 1)** – vozila koja su po konstrukciji, uređajima i opremi osposobljena za kretanje po putevima i koja su namenjena za prevoz lica ili/i stvari ili za vršenje određenog rada. Pokretne stolice bez motora za prevoz nemoćnih lica (invalidska kolica) i dečija prevozna sredstva ne smatraju se drumskim vozilima.
- 1.1** **Drumska vozila na mišićni pogon vozača (slika 2)** – drumska vozila (1) na dva ili tri točka sa pedalama za nožni pogon vozača, koja se voze u jahaćem položaju i koja su namenjena prevozu lica ili stvari.
- 1.1.1** **Bicikli** – drumska vozila na mišićni pogon vozača (1.1) na dva točka istog traga, koja se pokreću isključivo snagom vozača i koja su namenjena za prevoz lica (odnosno vozača).
- 1.1.2** **Tricikli** – drumska vozila na mišićni pogon vozača (1.1) na tri točka i tri traga, od kojih su dva točka simetrično postavljena napred ili nazad, i koja su po konstrukciji, uređajima i opremi osposobljena za prevoz lica ili/i stvari.
- 1.2** **Drumska vozila na motorni pogon (slika 3)** – drumska vozila (1) koja se pokreću snagom sopstvenog motora.
- 1.2.1** **Drumska vozila sa pomoćnim motorom** – drumska vozila na motorni pogon (1.2) na dva ili tri točka i sa pedalama za nožni pogon vozača, opremljena motorom sa unutrašnjim sagorevanjem, propisima ograničene radne zapremine i sa ograničenom brzinom koju vozilo može da razvije na ravnom putu, koja su namenjena za prevoz lica ili/i stvari.
- 1.2.1.1** **Bicikli sa pomoćnim motorom** – drumska vozila sa pomoćnim motorom (1.2.1) na dva točka istog traga, namenjena za prevoz lica.
- 1.2.1.2** **Tricikli sa pomoćnim motorom** – drumska vozila sa pomoćnim motorom (1.2.1) na tri točka i tri traga, od kojih su dva točka simetrično postavljena napred ili nazad, i koja su po konstrukciji, uređajima i opremi osposobljena za prevoz lica ili/i stvari.
- 1.2.2** **Drumska motorna vozila** – drumska vozila na motorni pogon (1.2) po konstrukciji, uređajima i opremi osposobljena za kretanje po putevima i koja su namenjena za prevoz lica ili/i stvari (tereta) ili za vršenje određenog rada.
- Ova vozila mogu vući jedno ili više priključnih vozila.

- 1.2.2.1 Motorni bicikli (slika 4) – drumska motorna vozila (1.2.2) na dva točka istog traga, koja su po konstrukciji, uređajima i opremi osposobljena za prevoz lica (tabela 1).**

Tabela 1

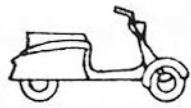
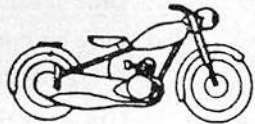
Oznaka	Naziv	Opis	Skica
1.2.2.1.1	Moped	Motorni bicikl (1.2.2.1) sa svojstvima bicikla; ima ograničenu najveću dozvoljenu brzinu kretanja.	
1.2.2.1.2	Skuter	Motorni bicikl (1.2.2.1) sa osloncima za stopala vozača koji se vozi u sedećem položaju.	
1.2.2.1.3	Motocikl	Motorni bicikl (1.2.2.1) sa osloncima za stopala i kolena vozača koji se vozi u jahaćem položaju.	

- 1.2.2.2 Motorni tricikli (slika 5) – drumska motorna vozila (1.2.2) na tri točka i sa tri traga, od kojih su dva točka simetrično postavljena napred ili nazad, i koja su po konstrukciji, uređajima i opremi namenjena za prevoz lica ili/i stvari.**

- 1.2.2.2.1 Putnički motorni tricikli – motorni tricikli (1.2.2.2) koji su po konstrukciji, uređajima i opremi namenjeni za prevoz lica (tabela 2).**

Tabela 2

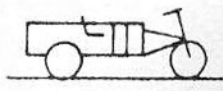
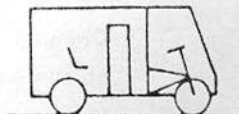
Oznaka	Naziv	Opis	Skica
1.2.2.2.1.1	Otvoreni putnički motorni tricikl	Putnički motorni tricikl (1.2.2.2.1) sa otvorenom karoserijom ili sa mekanim krovom koji se može sklopiti.	
1.2.2.2.1.2	Zatvoreni putnički motorni tricikl	Putnički motorni tricikl (1.2.2.2.1) sa zatvorenom karoserijom sa jednim ili dvoja vrata.	

1.2.2.2.2 Teretni motorni tricikli – motorni tricikli (1.2.2.2) koji su po konstrukciji, uređajima i opremi namenjeni za prevoz stvari (tabela 3).

Tabela 3

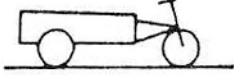
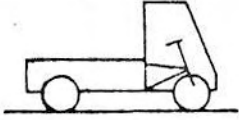
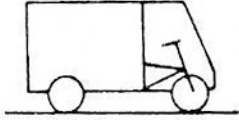
Oznaka	Naziv	Opis	Skica
1.2.2.2.2.1	Otvoreni teretni motorni tricikl	Teretni motorni tricikl (1.2.2.2.2) sa otvorenim prostorom za vozača i za teret.	
1.2.2.2.2.2	Poluotvoreni teretni motorni tricikl	Teretni motorni tricikl (1.2.2.2.2) sa zatvorenom kabinom i otvorenim tovarnim prostorom.	
1.2.2.2.2.3	Zatvoreni teretni motorni tricikl	Teretni motorni tricikl (1.2.2.2.2) sa zatvorenom karoserijom i pregradom između vozačkog i tovarnog prostora.	

1.2.2.3 **Automobili (slika 6)** – drumska motorna vozila (1.2.2) sa najmanje četiri točka i više tragova, koja su po konstrukciji, uređajima i opremi namenjena za prevoz lica i njihovog prtljaga ili/i stvari (tereta), samo za prevoz određenih stvari (tereta) ili samo za vršenje određenog rada, uključujući i vuču priključnih vozila.

Prema načinu razvođenja pogonske snage na točkove u svakoj vrsti automobila razlikuju se sledeće podvrste:

- a) automobili normalne prohodnosti, sa pogonom tipa 4 X 2, 6 X 2, 6 X 4, 8 X 2, 8 X 4 i
- b) automobili povišene prohodnosti, sa pogonom tipa 4 X 4, 6 X 6, 8 X 8.

Oznaka tipa pogona automobila dodatno se navodi uz naziv vrste automobila, izuzev oznake 4 X 2 koja se podrazumeva.

1.2.2.3.1 **Automobili za prevoz putnika (slika 7)** – automobili (1.2.2.3) koji su po konstrukciji, uređajima i opremi namenjeni za prevoz lica i njihovog prtljaga.

1.2.2.3.1.1 **Putnički automobili (slika 8)** – automobili za prevoz putnika (1.2.2.3.1) sa najviše devet sedišta, uključujući i sedišta vozača.

1.2.2.3.1.1.1 **Zatvoreni putnički automobili** – putnički automobili (1.2.2.3.1.1) sa zatvorenom karoserijom (tabela 4).

Tabela 4

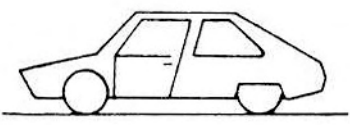
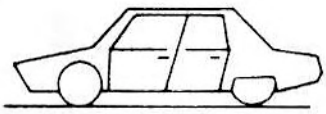
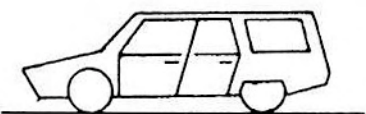
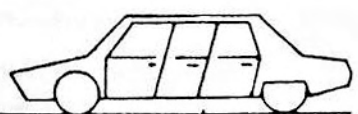
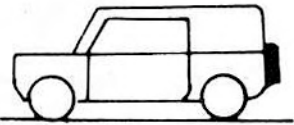

Oznaka	Naziv	Opis	Skica
1.2.2.3.1.1.1.1	Kupe	Zatvoreni putnički automobil (1.2.2.3.1.1.1), sa ograničenim prostorom na zadnjoj strani vozila, sa dvoja bočnih vrata, sa dva ili tri prednja sedišta, sa dva ili više bočnih prozora i sa nepokretnim krutim krovom čiji se jedan deo može otvarati.	
1.2.2.3.1.1.1.2	Limuzina	Zatvoreni putnički automobil (1.2.2.3.1.1.1) sa 2 ili 4 bočnih vrata i sa ili bez zadnjih dodatnih vrata; sa 4 ili više sedišta u najmanje 2 reda; vađenjem ili preklapanjem zadnjih sedišta oslobađa se površina za smeštaj stvari; sa 4 ili više bočnih prozora i čvrstim krovom čiji se jedan deo može otvarati.	
1.2.2.3.1.1.1.3	Karavan	Zatvoreni putnički automobil (1.2.2.3.1.1.1) sa 2 ili 4 bočnih vrata i sa ili bez zadnjih dodatnih vrata; sa 2 ili više sedišta; preklapanjem ili vađenjem zadnjih sedišta oslobađa se platforma za smeštaj stvari; karoserija je pozadi produžena tako da obezbeđuje veći unutrašnji prostor; sa 2 ili više bočnih prozora i čvrstim krovom čiji se jedan deo može otvarati; sa ili bez pregrade iza prednjih sedišta.	
1.2.2.3.1.1.1.4	Produžena limuzina	Zatvoreni putnički automobil (1.2.2.3.1.1.1) sa 4 ili 6 bočnih vrata i sa ili bez zadnjih dodatnih vrata; pet ili više sedišta u najmanje 2 reda; šest ili više bočnih prozora i čvrstim krovom čiji se jedan deo može otvarati; iza prednjeg reda sedišta može biti ugrađena pregrada; ispred zadnjih sedišta mogu se ugraditi pomoćna sedišta na preklapanje.	
1.2.2.3.1.1.1.5	Višenamenski zatvoreni putnički automobil	Zatvoreni putnički automobil (1.2.2.3.1.1.1) sa 2 ili više vrata i sa 2 ili više bočnih prozora; 1 ili više sedišta na preklapanje od kojih se zadnja mogu izvaditi; krov čvrst čiji se jedan deo može otvarati; karoserija prilagođena za prevoz različitih stvari.	

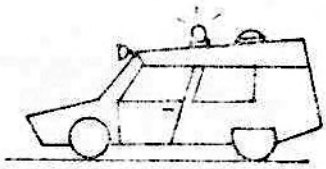
Nastavak tabele 4

Oznaka	Naziv	Opis	Skica
1.2.2.3.1.1.6	Specijalni zatvoreni putnički automobil	Zatvoreni putnički automobil (1.2.2.3.1.1.1) koji je po konstrukciji, uređajima i opremi namenjen za: – prevoz lica i/ili stvari kojima su potrebni specijalni uslovi ili – obavljanje specijalnih funkcija, npr. za stanovanje, za službu hitne pomoći, za servis, za službu intervencija i dr.	

1.2.2.3.1.2 Otvoreni putnički automobili – putnički automobili (1.2.2.3.1.1) sa otvorenom karoserijom (tabela 5).

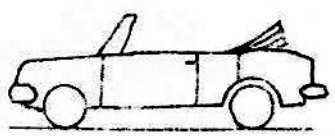
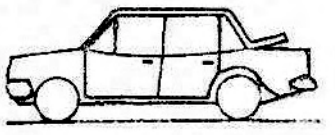
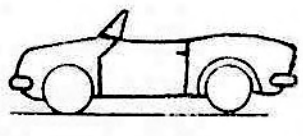
Tabela 5

Oznaka	Naziv	Opis	Skica
1.2.2.3.1.1.2.1	Kupe kabriolet	Otvoreni putnički automobil (1.2.2.3.1.1.2) sa dvoja bočnih vrata, sa dva ili više sedišta u jednom ili dva reda, sa pokretnim mekim krovom sa povlačenjem unazad, ili sa krutim krovom koji se može skinuti, sa dva ili više bočnih prozora i sa ograničenim prostorom na zadnjoj strani vozila.	
1.2.2.3.1.1.2.2	Limuzina kabriolet	Otvoreni putnički automobil (1.2.2.3.1.1.2) sa 4 bočnih vrata, sa 4 ili više sedišta u najmanje 2 reda, sa pokretnim mekim krovom sa povlačenjem unazad, ili sa krutim krovom koji se može skinuti, i sa 4 bočna prozora.	
1.2.2.3.1.1.2.3	Sportski automobil	Otvoreni putnički automobil (1.2.2.3.1.1.2) sa 2 vrata i 2 bočna prozora na vratima ili bez vrata i prozora, sa 2 ili 3 prednja sedišta, sa pokretnim mekim krovom sa povlačenjem unazad ili sa krutim krovom koji se može skinuti.	
1.2.2.3.1.1.2.4	Višenamenski otvoreni putnički automobil	Otvoreni putnički automobil (1.2.2.3.1.1.2) sa 2 ili više vrata ili bez vrata, sa 2 ili 4 bočna prozora koji se mogu spuštati ili skinuti, sa 1 ili više sedišta od kojih se zadnja mogu izvaditi, bez krova ili sa krovom koji se može skinuti ili povlačiti unazad.	

**1.2.2.3.1.2 Automobili za skupni prevoz putnika (slika 9) – automobili za prevoz putnika (1.2.2.3.1) sa više od devet sedišta uključujući i sedište vozača.**

**1.2.2.3.1.2.1 Autobusi – automobili za skupni prevoz putnika (1.2.2.3.1.2) sa jednodelnim prostorom za smeštaj putnika u jednom nivou ili u dva nivoa (na sprat) (tabela 6).**

Tabela 6

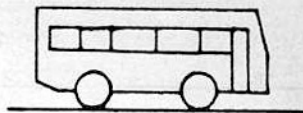
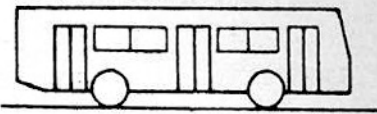
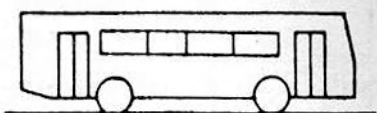
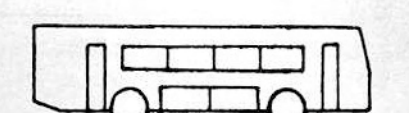
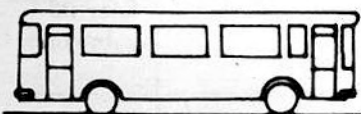
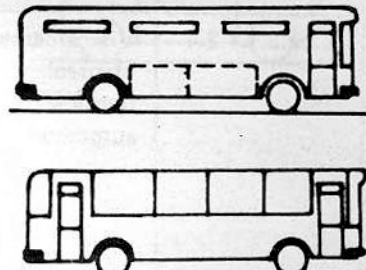
Oznaka	Naziv	Opis	Skica
1.2.2.3.1.2.1.1	Mali autobus (minibus)	Autobus (1.2.2.3.1.2.1) sa najviše 17 sedišta, uključujući i sedište vozača.	
1.2.2.3.1.2.1.2	Gradski autobus	Autobus (1.2.2.3.1.2.1) namenjen prevozu putnika u gradskom saobraćaju, sa mestima za sedenje, prostorom za stajanje i opremom za olakšano ulazanje i izlaženje putnika pri čestim zaustavljanjima, i njihovo pomeranje duž vozila.	
1.2.2.3.1.2.1.3	Prigradski autobus	Autobus (1.2.2.3.1.2.1) namenjen prevozu putnika u prigradskom saobraćaju, poseduje mesta za sedenje putnika i odvojen prostor za smeštaj prtljaga; konstrukcijom je obezbeđena mogućnost prevoza i putnika koji stoje.	
1.2.2.3.1.2.1.4	Međugradski autobus	Autobus (1.2.2.3.1.2.1) namenjen prevozu putnika u međugradskom saobraćaju na dužim relacijama; konstruisan i podešen tako da obezbeđuje potrebnu udobnost i mesta samo za sedenje putnika i odvojen prostor za smeštaj prtljaga.	
1.2.2.3.1.2.1.5	Turistički autobus	Autobus (1.2.2.3.1.2.1) namenjen prevozu putnika u dugolinijskom turističkom saobraćaju; konstruisan i podešen tako da obezbeđuje viši stepen udobnosti na sedištima sa nagibom za odmaranje putnika u toku vožnje; obezbeđen je odvojen prostor za smeštaj prtljaga.	
1.2.2.3.1.2.1.6	Specijalni autobus	Autobus (1.2.2.3.1.2.1) po konstrukciji i uređajima namenjen posebnim funkcijama u turističkom saobraćaju u gradskim ili turističkim centrima (razgledašnje okoline sa vodičem) ili posebnim delatnostima određenih lica ili prevoz određenih lica i stvari; može biti izveden u jednom ili dva nivoa.	

Nastavak tabele 6

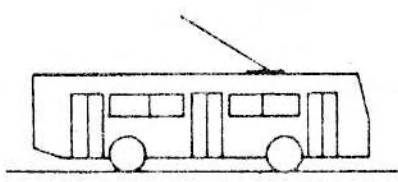
Oznaka	Naziv	Opis	Skica
1.2.2.3.1.2.1.7	Trolejbus	Autobus (1.2.2.3.1.2.1) sa elektropogonom i napajanjem električnom strujom iz mreže posredstvom trole; po konstrukciji karoserije namenjen za prevoz putnika u gradskom saobraćaju sa opremom za olakšano ulaznje i izlaženje putnika pri čestim zaustavljanjima i njihovo pomeranje duž vozila; pored mesta za sedenje obezbeđen je prostor za stajanje; nema odvojen prostor za smeštaj prtljaga.	

1.2.2.3.1.2.2 Zglobni autobusi – autobusi za skupni prevoz putnika (1.2.2.3.1.2) zglobnog konstrukcionog sastava iz dva međusobno vezana dela koji čine jedinstven prostor za smeštaj putnika (tabela 7).

Tabela 7

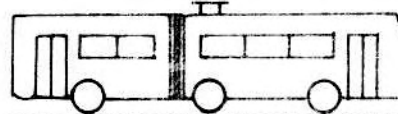
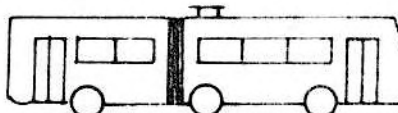
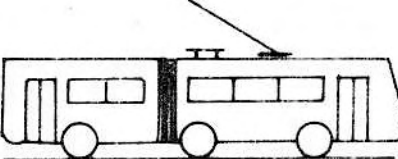
Oznaka	Naziv	Opis	Skica
1.2.2.3.1.2.2.1	Zglobni gradski autobus	Zglobni autobus (1.2.2.3.1.2.2) namenjen prevozu putnika u gradskom saobraćaju i opremljen u svemu kao i gradski autobus (1.2.2.3.1.2.1.2)	
1.2.2.3.1.2.2.2	Zglobni prigradski autobus	Zglobni autobus (1.2.2.3.1.2.2) namenjen prevozu putnika u prigradskom saobraćaju i opremljen u svemu kao i prigradski autobus (1.2.2.3.1.2.1.3).	
1.2.2.3.1.2.2.3	Zglobni trolejbus	Zglobni autobus (1.2.2.3.1.2.2) namenjen prevozu putnika u gradskom saobraćaju i opremljen u svemu kao i trolejbus (1.2.2.3.1.2.1.7).	

1.2.2.3.2 Automobili za kombinovani prevoz (kombi) – automobili (1.2.2.3) koji su po konstrukciji, uređajima i opremi osposobljeni za istovremeni prevoz lica i stvari, koji se prema potrebi i bez posebnih prepravki mogu koristiti za prevoz samo lica ili samo stvari (tereta) i čiji ukupni transportni kapacitet odgovara masi od 17 putnika uključujući vozača i sedišta. Vađenje i postavljanje sedišta ne smatra se prepravkom samo ako je konstrukciono obezbeđena mogućnost olakšane ugradnje i izgradnje sedišta.

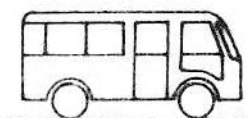

## 1.2.2.3.3

Automobili za prevoz tereta (slika 10) – automobili (1.2.2.3) koji su po konstrukciji, uređajima i opremi namenjeni za prevoz tereta ili stvari (tabela 8).

Tabela 8

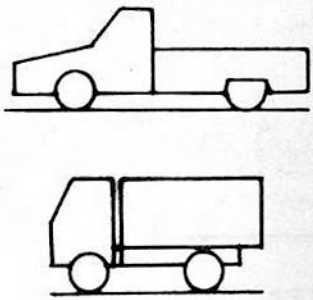
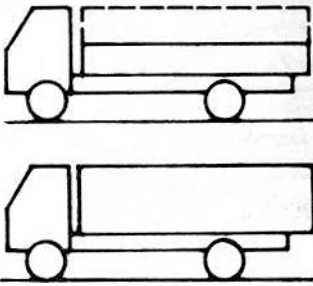
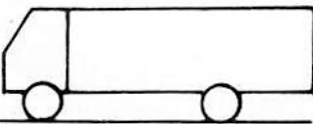
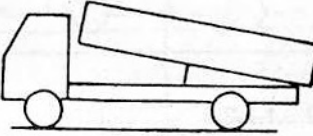
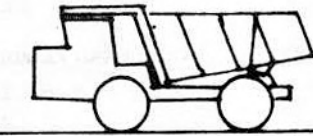
Oznaka	Naziv	Opis	Skica
1.2.2.3.3.1	Mali teretni automobil (kamionet)	Automobil za prevoz tereta (1.2.2.3.3), ograničene ukupne mase, sa otvorenim ili zatvorenim tovarnim prostorom, odvojenim od kabine vozila.	
1.2.2.3.3.2	Teretni automobil (kamion)	Automobil za prevoz tereta (1.2.2.3.3) sa otvorenim ili zatvorenim tovarnim prostorom odvojenim od kabine vozila.	
1.2.2.3.3.3	Furgon	Automobil za prevoz tereta sa jedinstvenom karoserijom (1.2.2.3.3). Tovarni prostor je pregradom odvojen od prostora za vozača.	
1.2.2.3.3.4	Samoistovari-vač (kiper)	Automobil za prevoz tereta (1.2.2.3.3) sa otvorenim tovarnim prostorom i uređajem za samoistovar tereta.	
1.2.2.3.3.5	Damper	Automobil za prevoz tereta (1.2.2.3.3) specijalne gradnje, sa otvorenim levkastim tovarnim sandukom sa ili bez uređaja za samoistovar tereta, ukupne mase i osovinskih opterećenja u skladu sa zakonskim propisima*.	
1.2.2.3.3.6	Specijalni teretni automobil	Automobil za prevoz tereta (1.2.2.3.3) specijalne konstrukcije i uređaja namenjen samo za prevoz određenih tereta.	Pregled vrsta dat je u nastavku ove tabele.

\* Damperi čija ukupna masa i osovinska opterećenja prelaze zakonom propisane limite smatraju se terenskim automobilima za prevoz tereta.

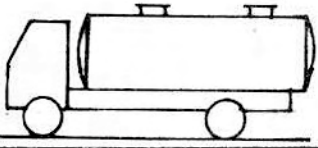
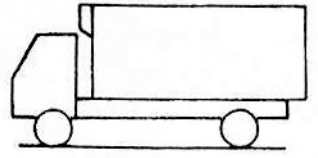
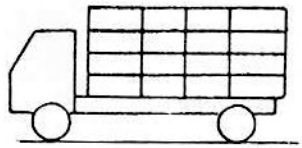
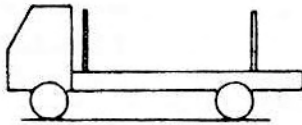
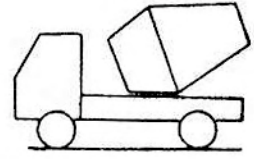
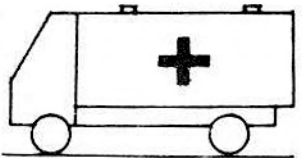
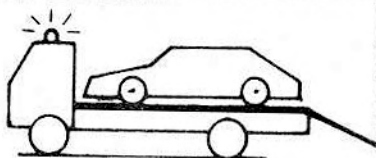

Nastavak tabele 8

Oznaka	Naziv	Opis	Skica
1.2.2.3.3.6.1	Automobil-cisterna	Specijalni teretni automobil (1.2.2.3.3.6) opremljen cisternom za prevoz određenih tečnosti ili gasova.	
1.2.2.3.3.6.2	Automobil-hladnjača	Specijalni teretni automobil (1.2.2.3.3.6) opremljen rashladnom komorom.	
1.2.2.3.3.6.3	Automobil za prevoz stoke	Specijalni teretni automobil (1.2.2.3.3.6) opremljen nadgradnjom za prevoz stoke.	
1.2.2.3.3.6.4	Automobil za prevoz drveta	Specijalni teretni automobil (1.2.2.3.3.6) opremljen nadgradnjom za prevoz drveta.	
1.2.2.3.3.6.5	Automobil-betonska mešalica	Specijalni teretni automobil (1.2.2.3.3.6) opremljen nadgradnjom za prevoz betona u tečnom stanju.	
1.2.2.3.3.6.6	Automobil-ambulanta	Specijalni teretni automobil (1.2.2.3.3.6) opremljen nadgradnjom sa medicinskom opremom.	
1.2.2.3.3.6.7	Automobil za prevoz oštećenih vozila	Specijalni teretni automobil (1.2.2.3.3.6) opremljen nadgradnjom za utovar i prevoz oštećenih vozila.	
Broj vrsta nije ograničen			

**1.2.2.3.4 Automobili za vuču vozila (slika 11) – automobili (1.2.2.3) koji su po konstrukciji, uređajima i opremi namenjeni isključivo za drumsku vuču priključnih vozila (tabela 9).**

Tabela 9

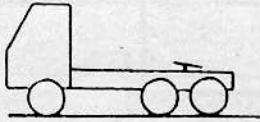
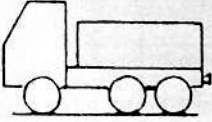
Oznaka	Naziv	Opis	Skica
1.2.2.3.4.1	Tegljač	Vučni automobil (1.2.2.3.4) sa sedlom za oslanjanje i tegljenje odgovarajućih poluprikolica.	
1.2.2.3.4.2	Specijalni tegljač	Vučni automobil (1.2.2.3.4) sa poteznicom i dodatnim teretom za povećanje adhezione sile na pogonskoj osovini; služi pretežno za vuču specijalnih priključnih vozila sa niskom platformom za teže terete.	

**1.2.2.3.5 Automobili za vršenje rada (slika 12) – automobili (1.2.2.3) specijalne konstrukcije, uređaja i opreme koji su namenjeni za vršenje određenog rada (tabela 10).**

Tabela 10

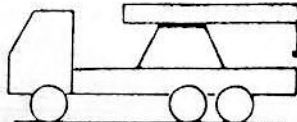
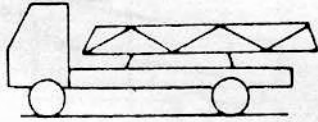
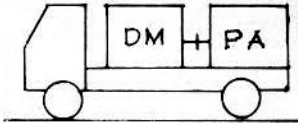
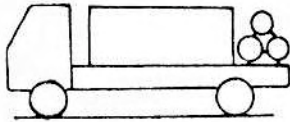
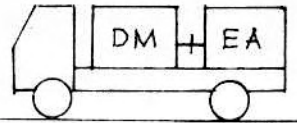
Oznaka	Naziv	Opis	Skica
1.2.2.3.5.1	Automobil-dizalica	Automobil za vršenje rada (1.2.2.3.5) opremljen dizalicom za podizanje tereta.	
1.2.2.3.5.2	Automobil sa lestvicama	Automobil za vršenje rada (1.2.2.3.5) opremljen lestvicama sa stupnjevitim izvlačenjem.	
1.2.2.3.5.3	Automobil-pumpni agregat	Automobil za vršenje rada (1.2.2.3.5) opremljen pumpnim agregatom.	
1.2.2.3.5.4	Automobil-kompresorski agregat	Automobil za vršenje rada (1.2.2.3.5) opremljen kompresorskim agregatom.	
1.2.2.3.5.5	Automobil-elektroagregat	Automobil za vršenje rada (1.2.2.3.5) opremljen elektroagregatom.	

Nastavak tabele 10

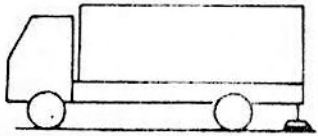
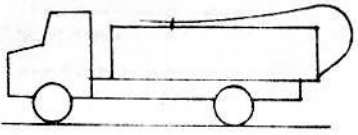
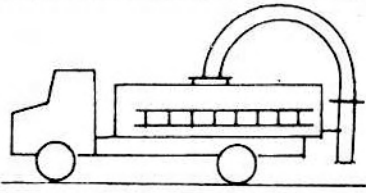
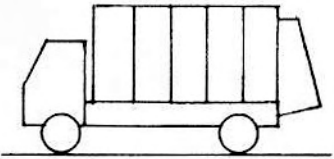
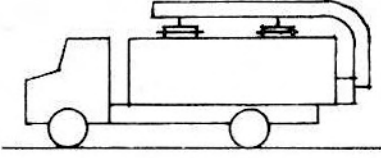
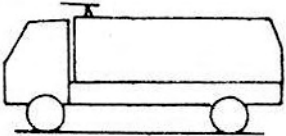
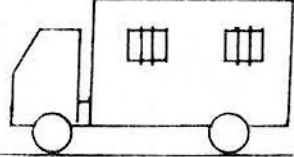
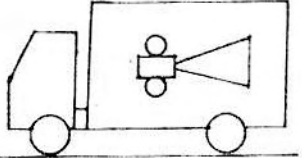
Oznaka	Naziv	Opis	Skica
1.2.2.3.5.6	Automobil- čistač ulica	Automobil za vršenje rada (1.2.2.3.5) opremljen nadgradnjom za čišćenje ulica.	
1.2.2.3.5.7	Automobil- perač ulica	Automobil za vršenje rada (1.2.2.3.5) opremljen nadgradnjom za pranje ulica.	
1.2.2.3.5.8	Automobil- čistač slivnika	Automobil za vršenje rada (1.2.2.3.5) opremljen nadgradnjom za čišćenje slivnika.	
1.2.2.3.5.9	Automobil za odvoz smeća	Automobil za vršenje rada (1.2.2.3.5) opremljen nadgradnjom za sakupljanje i odvoz smeća.	
1.2.2.3.5.10	Automobil za odvoz fekalija	Automobil za vršenje rada (1.2.2.3.5) opremljen nadgradnjom za sakupljanje i odvoz fekalija.	
1.2.2.3.5.11	Vatrogasni automobil	Automobil za vršenje rada (1.2.2.3.5) opremljen nadgradnjom za gašenje požara.	
1.2.2.3.5.12	Automobil- radionica	Automobil za vršenje rada (1.2.2.3.5) opremljen nadgradnjom sa radioničkom opremom.	
1.2.2.3.5.13	Automobil- kino-projektor	Automobil za vršenje rada (1.2.2.3.5) opremljen nadgradnjom i uređajima za kino-projeksije.	

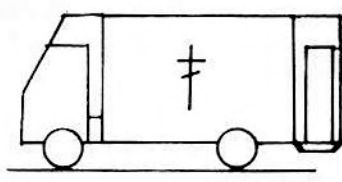
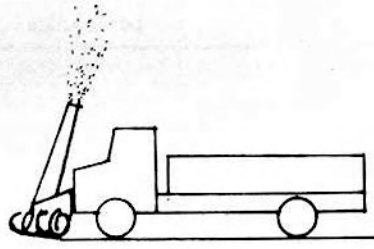
Oznaka	Naziv	Opis	Skica
1.2.2.3.5.14	Automobil-fluorograf	Automobil za vršenje rada (1.2.2.3.5) opremljen nadgradnjom i uređajima za fluorografisanje stanovništva.	
1.2.2.3.5.15	Automobil-čistač snega	Automobil za vršenje rada (1.2.2.3.5) opremljen nadgradnjom za čišćenje puteva od snežnih nanosa.	
Broj vrsta nije ograničen.			

- 1.3**            **Drumska priključna vozila (slika 13)** – drumska vozila (1) bez pogonskog motora koja su po konstrukciji, uređajima i opremi osposobljena za priključenje uz vučno vozilo i namenjena prevozu lica ili/i tereta (stvari) ili vršenju određenog rada.
- 1.3.1**            **Prikolice (slika 14)** – priključna vozila (1.3) sa jednom ili više osovina konstruisana tako da samo delom svoje mase opterećuju vučno vozilo.
- 1.3.1.1**         **Prikolice motornih bicikala (slika 15)** – prikolice (1.3.1) koje su po konstrukciji, uređajima i opremi prilagođene priključenju uz motorni bicikl i namenjene prevozu lica ili/i stvari (tabela 11).

Tabela 11

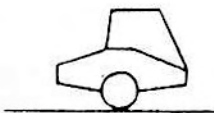
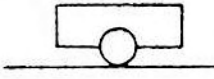
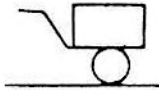
Oznaka	Naziv	Opis	Skica
1.3.1.1.1	Bočna putnička prikolica (otvorena ili zatvorena)	Prikolica motornog bicikla (1.3.1.1) namenjena prevozu lica, sa otvorenim ili zatvorenim prostorom za smeštaj lica.	
1.3.1.1.2	Bočna teretna prikolica (otvorena ili zatvorena)	Prikolica motornog bicikla (1.3.1.1) namenjena prevozu tereta, sa otvorenim ili zatvorenim tovarnim prostorom.	
1.3.1.1.3	Specijalna prtljažna prikolica motornog bicikla	Prikolica motornog bicikla (1.3.1.1) sa jednim točkom, vučena, namenjena isključivo prevozu prtljaga.	

## 1.3.1.2

**Prikolice putničkih automobila (slika 16)** – prikolice (1.3.1) koje su po konstrukciji, uređajima i opremi osposobljene i prilagođene za vuču putničkim automobilom i namenjene prevozu stvari, tereta ili specijalne opreme (tabela 12).

Tabela 12

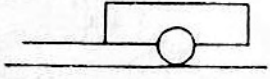
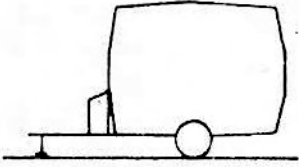
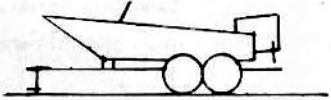
Oznaka	Naziv	Opis	Skica
1.3.1.2.1	Teretna prikolica putničkog automobila	Prikolica putničkog automobila (1.3.1.2) sa jednom ili tandem-osovinom namenjena prevozu tereta; karoserija može biti otvorena ili zatvorena.	
1.3.1.2.2	Kamp-prikolica za stanovanje	Prikolica putničkog automobila (1.3.1.2) sa jednom ili tandem-osovinom uređena kao pokretan stan.	
1.3.1.2.3	Specijalna prikolica putničkog automobila	Prikolica putničkog automobila (1.3.1.2) sa jednom ili tandem-osovinom namenjena prevozu specijalne opreme ili tereta (npr. čamac).	

L

## 1.3.1.3

**Prikolice autobusa (slika 17)** – prikolice (1.3.1) koje su po konstrukciji, uređajima i opremi osposobljene i prilagođene za vuču autobusom i namenjene prevozu putnika ili/i stvari (tabela 13).

Tabela 13

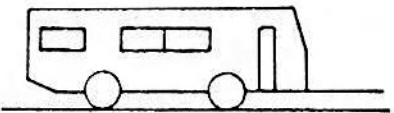
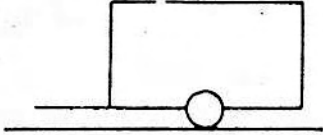
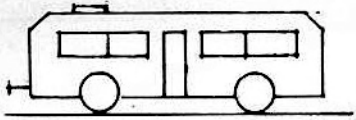
Oznaka	Naziv	Opis	Skica
1.3.1.3.1	Putnička prikolica autobusa	Prikolica autobusa (1.3.1.3) namenjena isključivo prevozu putnika i njihovog prtljaga; može biti izvedena kao prikolica gradskog ili međugradskog autobusa.	
1.3.1.3.2	Teretna prikolica autobusa	Prikolica autobusa (1.3.1.3) namenjena isključivo prevozu prtljaga.	
1.3.1.3.3	Specijalna prikolica autobusa	Prikolica autobusa (1.3.1.3) namenjena prevozu samo određenih lica i/ili opreme.	

- 1.3.1.4 Prikolice za prevoz tereta (slika 18) – prikolice (1.3.1) koje su po konstrukciji, uređajima i opremi osposobljene i prilagođene za vuču automobilom za prevoz tereta i namenjene prevozu tereta (stvari) (tabela 14).**

Tabela 14

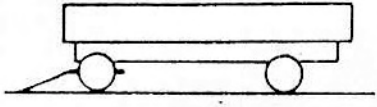
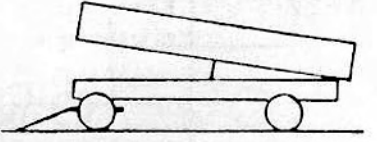
Oznaka	Naziv	Opis	Skica
1.3.1.4.1	Teretna prikolica	Prikolica za prevoz tereta (1.3.1.4) sa otvorenim tovarnim prostorom (sanduk) ili zatvorenim tovarnim prostorom (furgon) namenjena prevozu tereta.	
1.3.1.4.2	Teretna samoistovarna prikolica	Prikolica za prevoz tereta (1.3.1.4) sa uređajem za samoistovar.	

- 1.3.1.5 Specijalne prikolice za prevoz tereta (slika 18) – prikolice (1.3.1) koje su po konstrukciji, uređajima i opremi osposobljene samo za prevoz određenih tereta (stvari) (tabela 15).**

Tabela 15

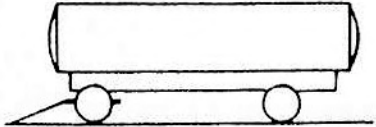
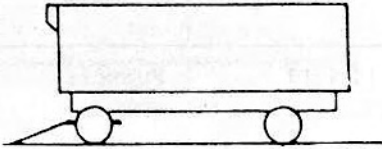
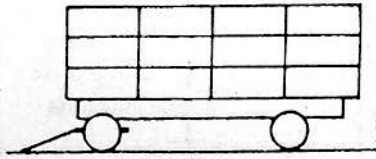
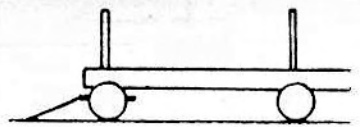
Oznaka	Naziv	Opis	Skica
1.3.1.5.1	Prikolica-cisterna	Specijalna prikolica za prevoz tereta (1.3.1.5) opremljena cisternom za prevoz određenih tečnosti.	
1.3.1.5.2	Prikolica-hladnjača	Specijalna prikolica za prevoz tereta (1.3.1.5) opremljena rashladnom komorom.	
1.3.1.5.3	Prikolica za prevoz stoke	Specijalna prikolica (1.3.1.5) opremljena nadgradnjom za prevoz stoke.	
1.3.1.5.4	Prikolica za prevoz drveta	Specijalna prikolica (1.3.1.5) opremljena nadgradnjom za prevoz drveta.	
Broj vrsta nije ograničen.			

**1.3.1.6 Prikolica za vršenje rada (slika 19) – prikolice (1.3.1) koje su po konstrukciji, uređajima i opremi osposobljene samo za vršenje određenog rada (tabela 16).**

Tabela 16

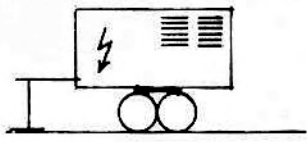
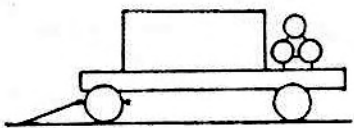
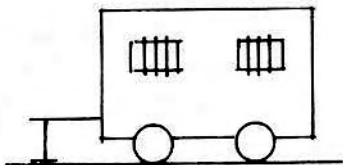
Oznaka	Naziv	Opis	Skica
1.3.1.6.1	Prikolica- -elektroagregat	Prikolica za vršenje rada (1.3.1.6) opremljena elektroagregatom.	
1.3.1.6.2	Prikolica- -kompresorski agregat	Prikolica za vršenje rada (1.3.1.6) opremljena kompresorskim agregatom.	
1.3.1.6.3	Prikolica- -servisna radionica	Prikolica za vršenje rada (1.3.1.6) opremljena radioničkom opremom.	
Broj vrsta nije ograničen.			

**1.3.2 Poluprikolice (slika 20) – priključna vozila (1.3) sa jednom ili više zadnjih osovinu i sa više tračeva konstruisana tako da se svojim prednjim delom oslanjaju na vučno vozilo posredstvom sedla preko kojeg se prenosi znatan deo mase poluprikolice na tegljač.**

**1.3.2.1 Poluprikolice za prevoz tereta – poluprikolice (1.3.2) koje su po konstrukciji, uređajima i opremi osposobljene za vuču tegljačem i namenjene prevozu tereta (stvari) (tabela 17).**

Tabela 17

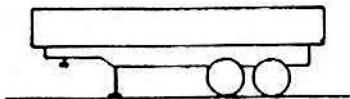
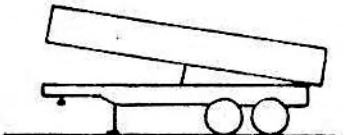
Oznaka	Naziv	Opis	Skica
1.3.2.1.1	Teretna polu- prikolica (opšte namene)	Poluprikolica za prevoz tereta (1.3.2.1) sa otvorenim tovarnim prostorom (sanduk) ili zatvorenim tovarnim prostorom (furgon) namenjena prevozu tereta.	
1.3.2.1.2	Teretna samo- istovarna polu- prikolica	Poluprikolica za prevoz tereta (1.3.2.1) sa uređajem za samoistovar tereta.	

## 1.3.2.2

**Specijalne proluprikolice za prevoz tereta** – poluprikolice (1.3.2) koje su po konstrukciji, uređajima i opremi osposobljene samo za prevoz određenih tereta (stvari) (tabela 18).

Tabela 18

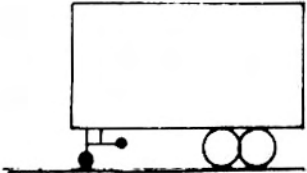
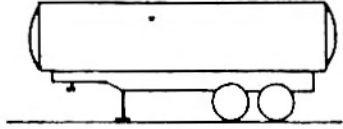
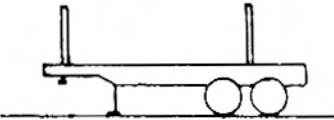
Oznaka	Naziv	Opis	Skica
1.3.2.2.1	Poluprikolica-hladnjača	Specijalna poluprikolica za prevoz tereta (1.3.2.2) opremljena rashladnom komorom.	
1.3.2.2.2	Poluprikolica-cisterna	Specijalna poluprikolica za prevoz tereta (1.3.2.2) opremljena cisternom za prevoz određenih tečnosti.	
1.3.2.2.3	Poluprikolica za prevoz drveta	Specijalna poluprikolica za prevoz tereta (1.3.2.2) opremljena nadgradnjom za prevoz drveta.	



## 1.3.3

**Specijalna priključna vozila** – priključna vozila (1.3) koja su specijalno građena odnosno konstruisana za određene specijalne transportne namene (npr. platforma za niskonoseće terete, spratne platforme i dr.)

## 1.4

**Drumski skupovi (spregovi) vozila** – sastavi motornih (1.2) i priključnih (1.3) vozila koji u saobraćaju na putevima učestvuju kao jedna celina (tabela 19).

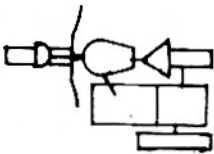
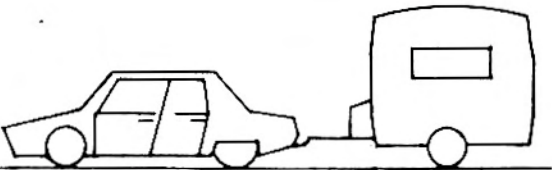
Tabela 19

Oznaka	Naziv	Opis	Skica
1.4.1	Skup (spreg) motornog bicikla	Sastav motornog bicikla (1.2.2.1) sa specijalnom prtljažnom prikolicom (1.3.1.1.3).	
1.4.2	Skup (spreg) putničkog automobila	Sastav putničkog automobila (1.2.2.3.1.1) sa prikolicom putničkog automobila (1.3.1.2)	
1.4.3	Skup (spreg) autobusa	Sastav autobusa (1.2.2.3.1.2.1) sa prikolicom autobusa (1.3.1.3).	

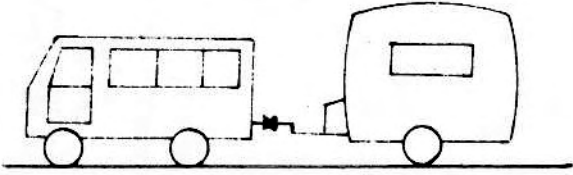
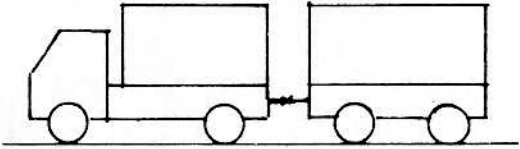
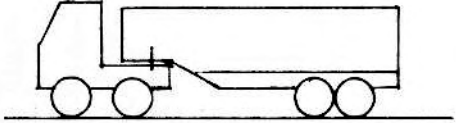
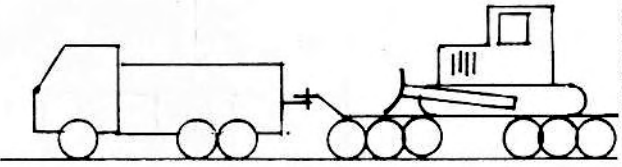
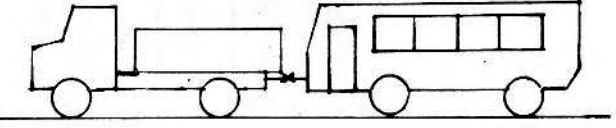

Nastavak tabele 19

Oznaka	Naziv	Opis	Skica
1.4.4	Skup (spreg) kombi-automobila	Sastav kombi-automobila (1.2.2.3.2) sa prikolicom putničkog automobila (1.3.1.2).	
1.4.5	Skup (spreg) automobila za prevoz tereta	Sastav automobila za prevoz tereta (1.2.2.3.3) sa prikolicom za prevoz tereta (1.3.1.4 i 1.3.1.5)	
1.4.6	Skup (spreg) tegljača	Sastav tegljača (1.2.2.3.4.1) sa poluprikolicom (1.3.2).	
1.4.7	Skup (spreg) specijalnog tegljača	Sastav specijalnog tegljača (1.2.2.3.4.2) sa odgovarajućom prikolicom (1.3.3)	
1.4.8	Mešoviti skup (spreg)	Sastav motornog vozila jedne vrste sa priključnim vozilom druge vrste.	

1.5

**Drumska zaprežna vozila** – skup (spreg) zaprežnog vozila koje je namenjeno za transport lica ili/i tereta (stvari) po putu i životinja.

Zaprežno vozilo može imati jednu osovinu (dvokolica) ili dve osovine (kola).