

Slika 1 – Šema klasifikacije drumskih vozila (1)

Drumska vozila	Drumska zaprežna vozila	Drumska priključna vozila	Drumska vozila na motorni pogon	Drumska vozila na mišićni pogon vozača
1.5	1.5	1.3	1.2	1.1

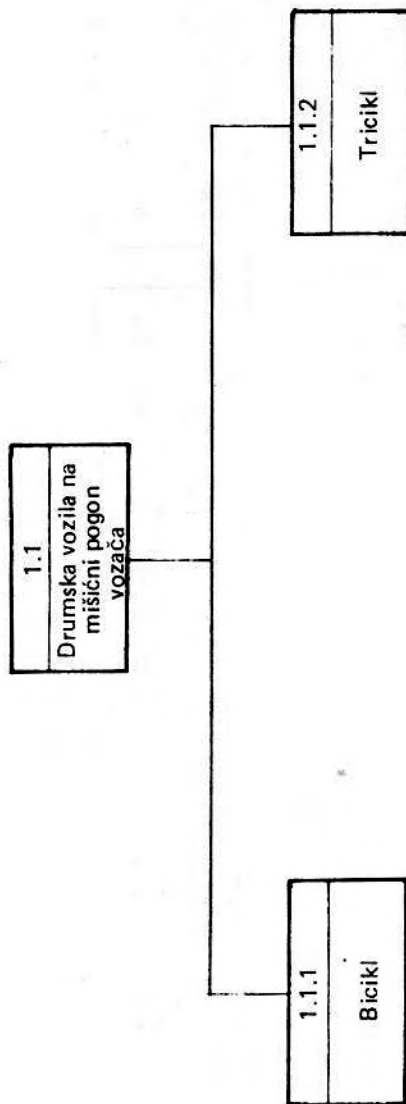

Slika 2 – Šema klasifikacije drumskih vozila na mišićni pogon vozača (1.1)

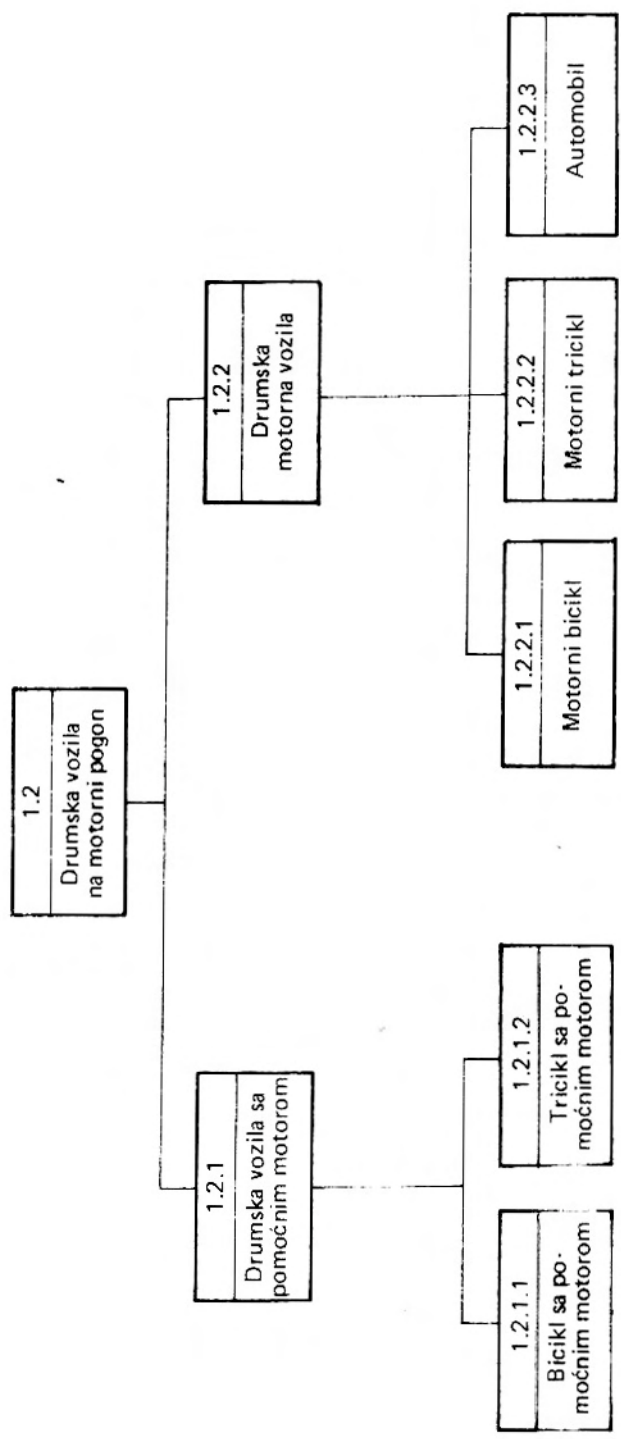

Slika 3 – Šema klasifikacije drumskih vozila na motorni pogon (1.2)

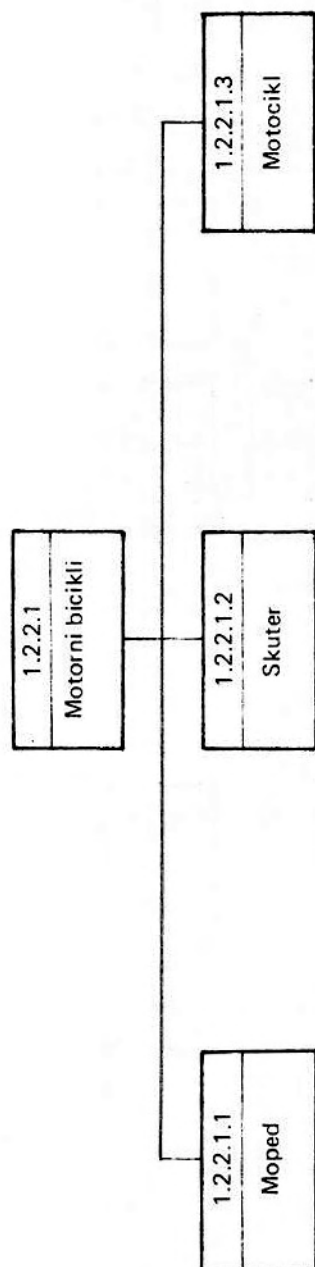

Slika 4 – Šema klasifikacije motornih bicikala (1.2.2.1)

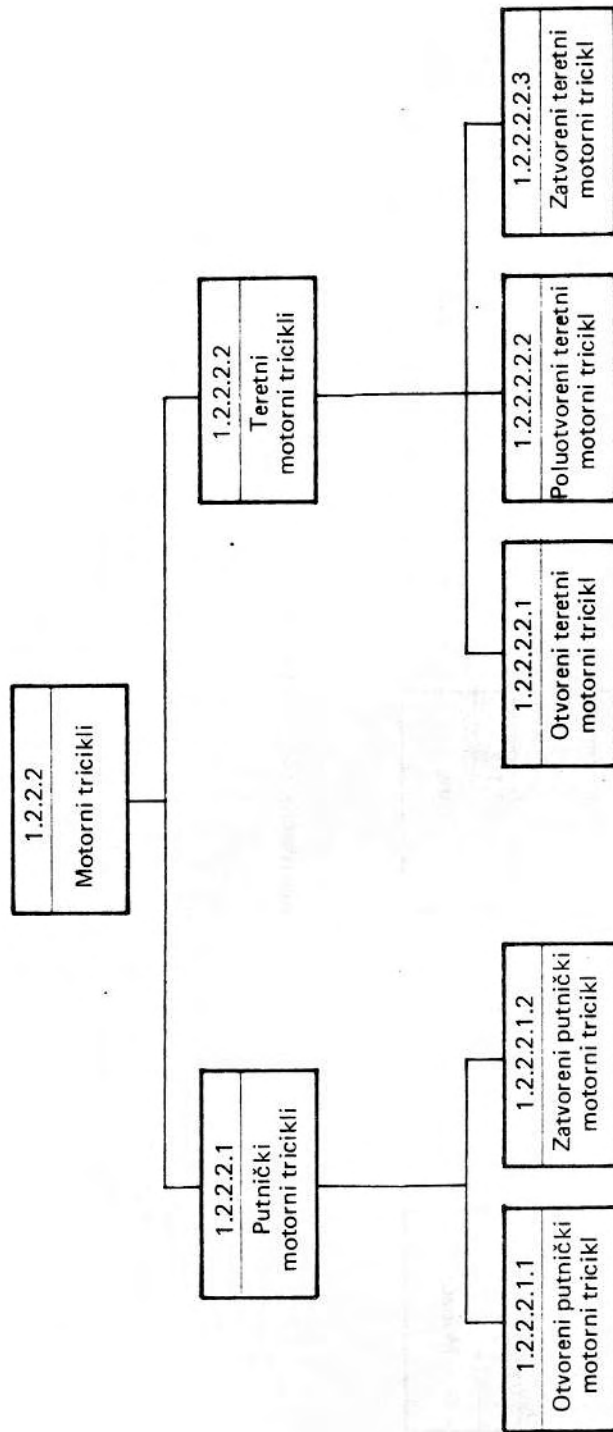

Slika 5 – Šema klasifikacije motornih tricikala (1.2.2.2)

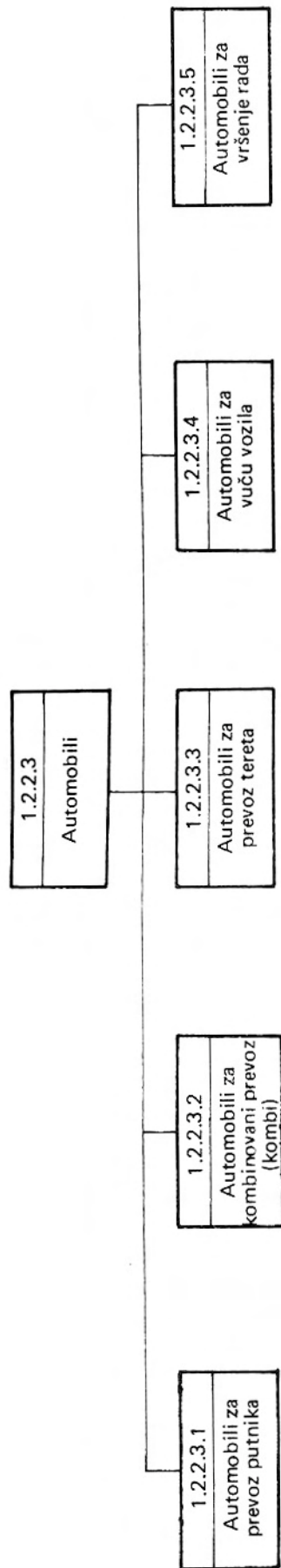

Slika 6 — Šema klasifikacije automobila (1.2.2.3)

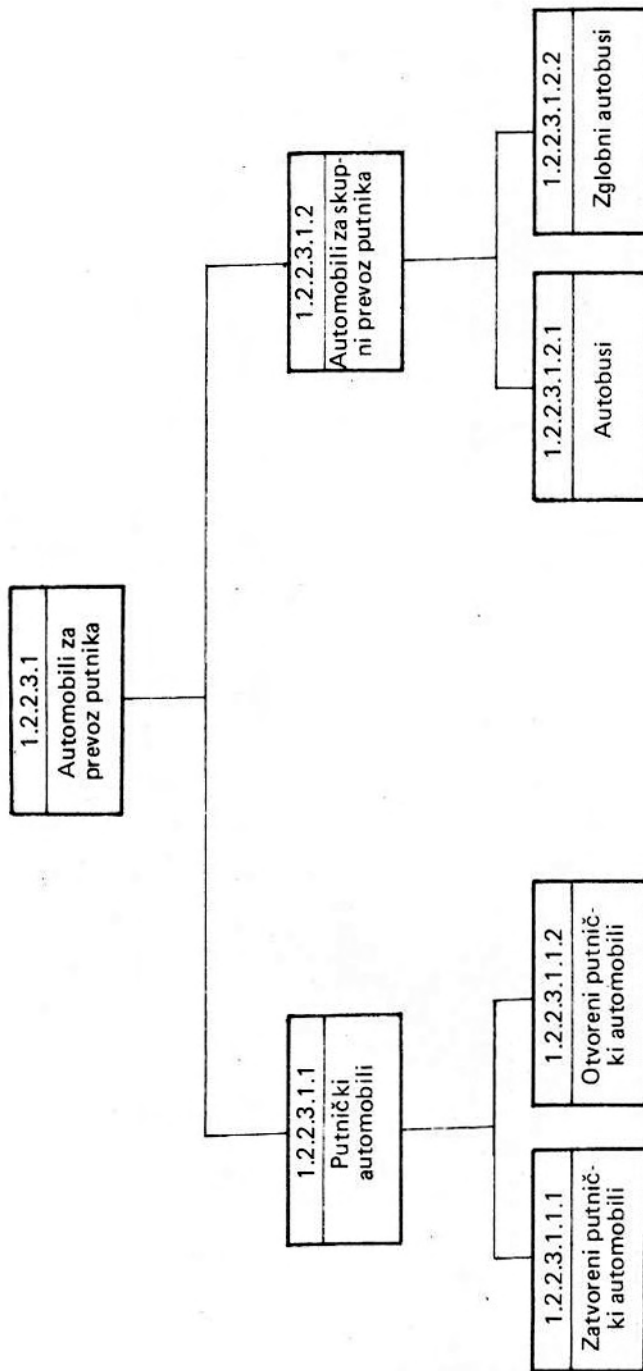

Slika 7 – Šema klasifikacije automobila za prevoz putnika

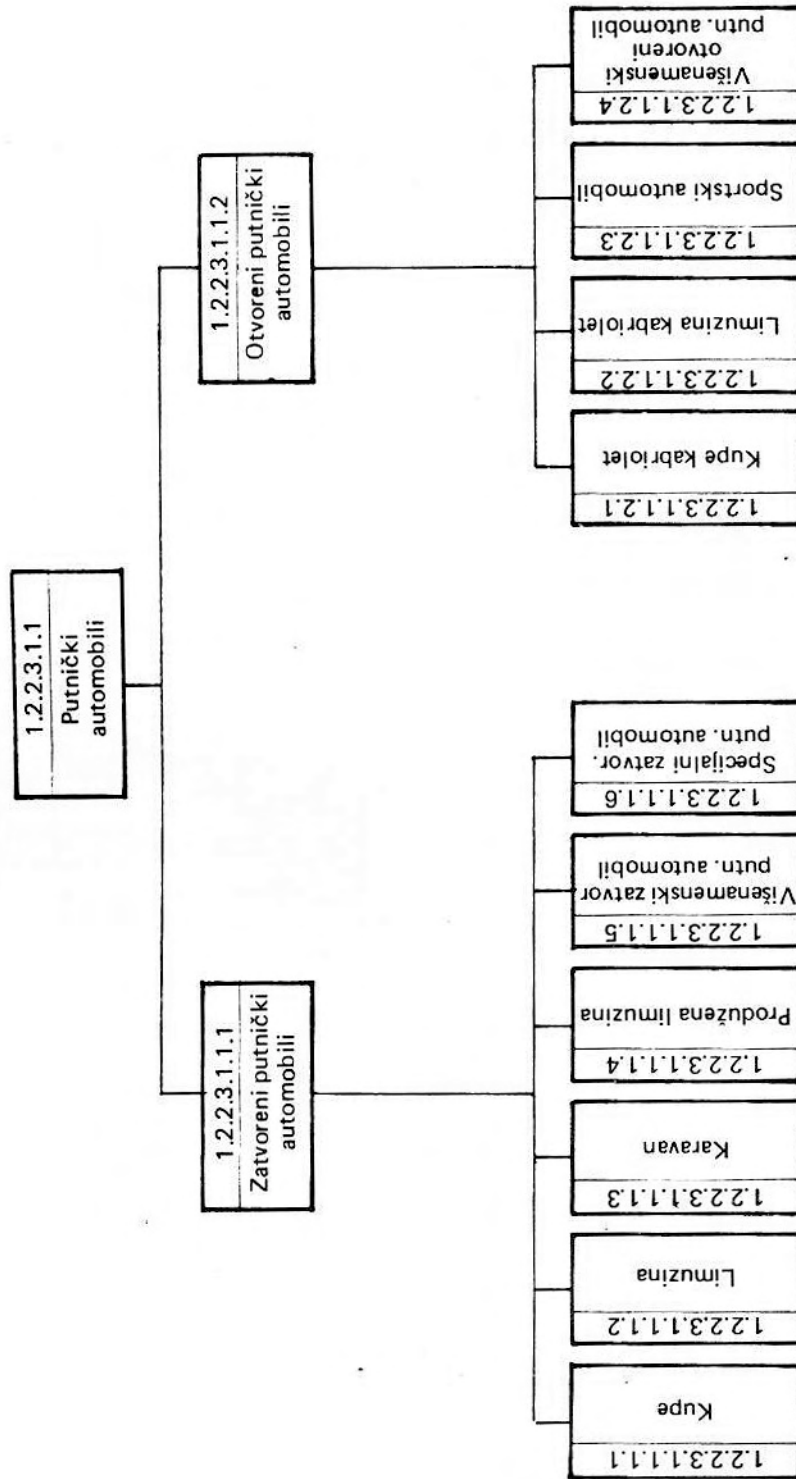

Slika 8 – Šema klasifikacije putničkih automobila (1.2.2.3.1.1)

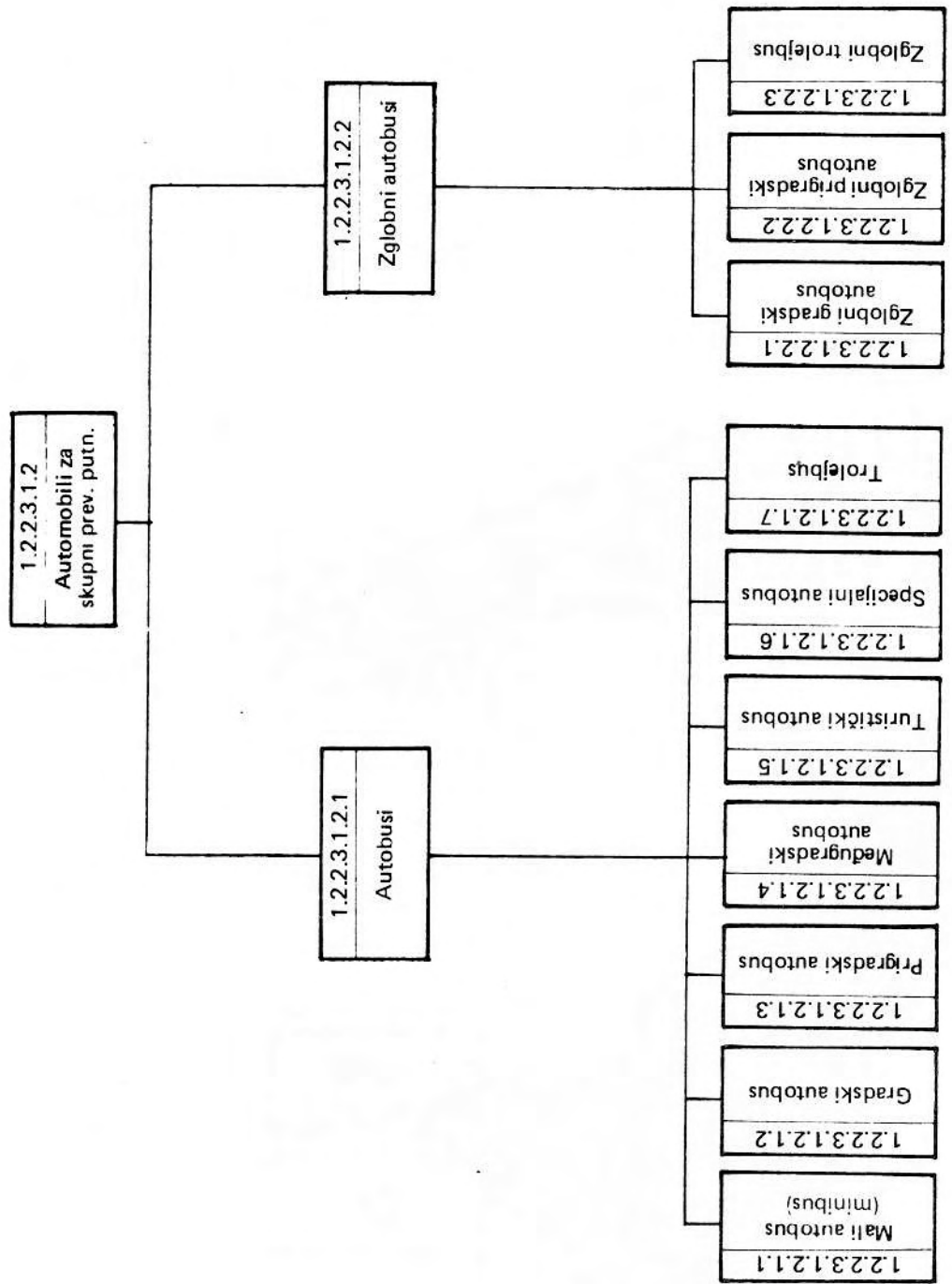

Slika 9 – Šema klasifikacije automobila za skupni prevoz putnika

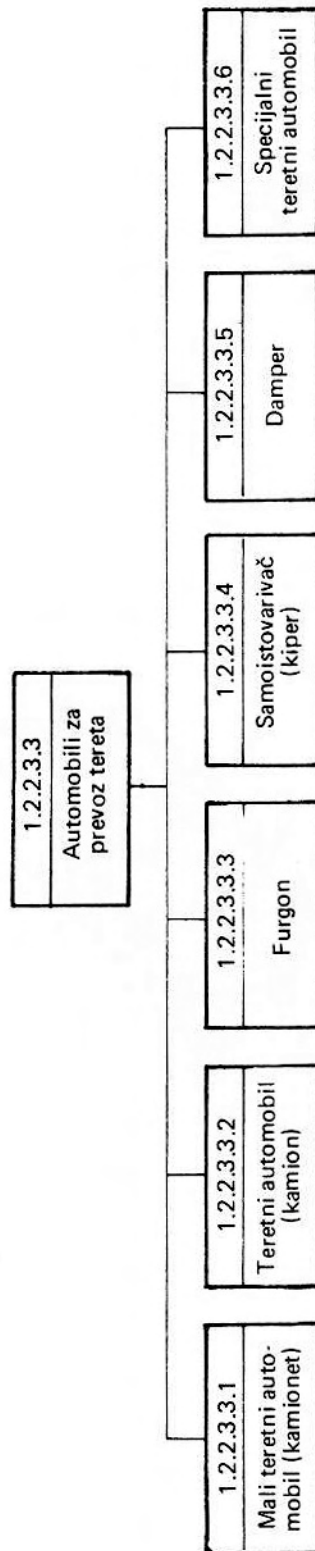

Slika 10 – Šema klasifikacije avtomobila za prevoz tereta (1.2.2.3.3)

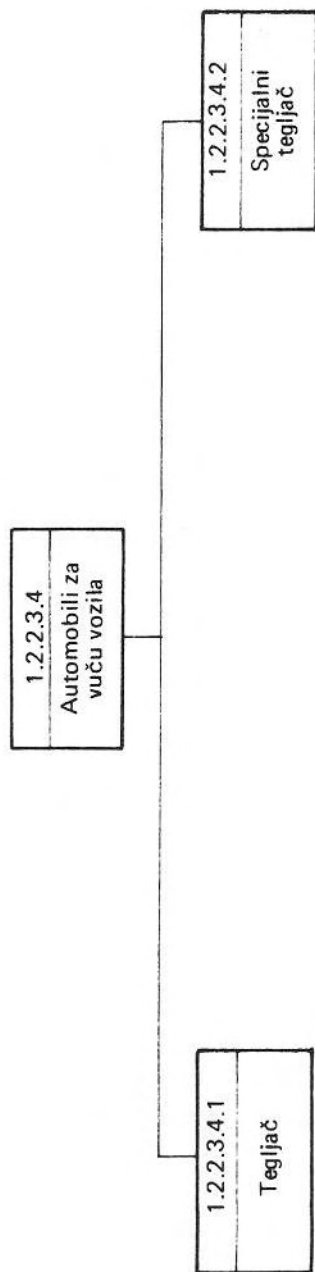

Slika 11 – Šema klasifikacije automobila za vuču vozila (1.2.2.3.4)

1.2.2.3.5
Automobili za
vršenje rada

Broj vrsta nije ograničen

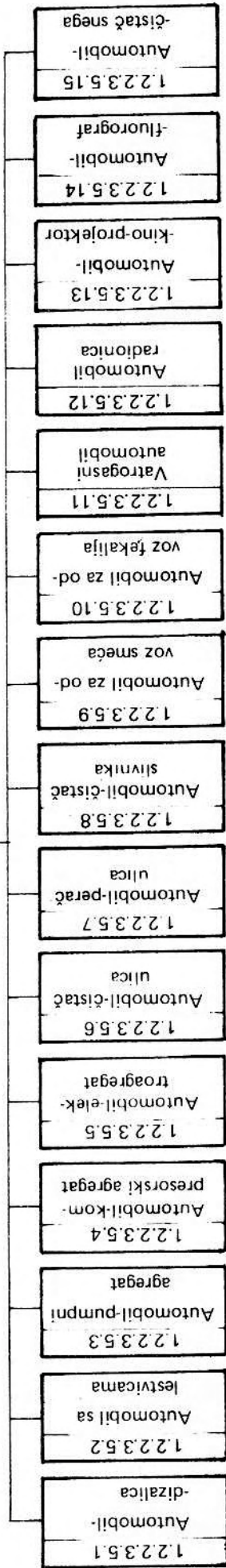

Slika 12 — Šema klasifikacije automobila za vršenje rada (1.2.2.3.5)

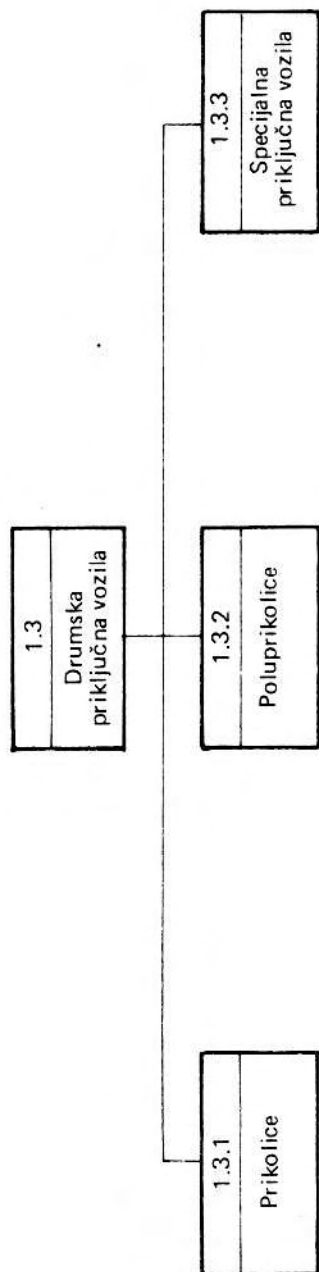

Slika 13 – Šema klasifikacije drumskih priključnih vozila (1.3)

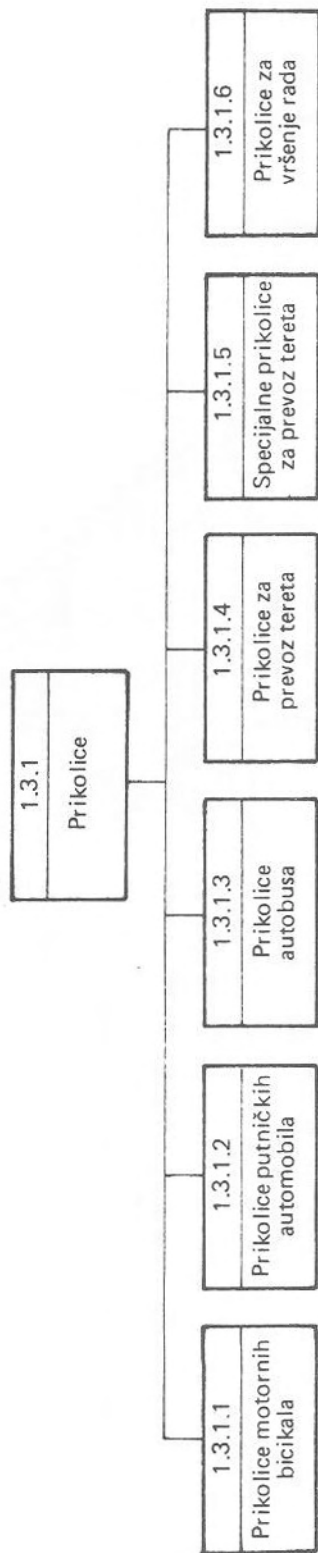

Slika 14 – Šema klasifikacije prikolica (1.3.1)

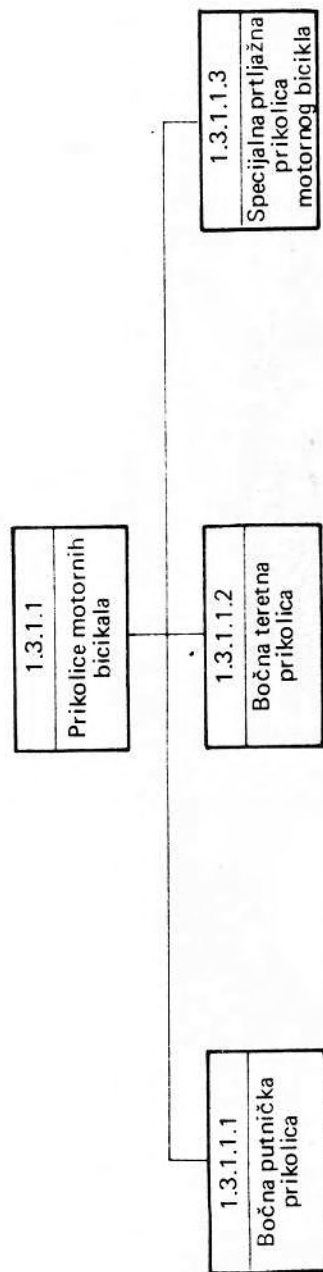

Slika 15 – Šema klasifikacije prikolica motornih bicikala (1.3.1.1)

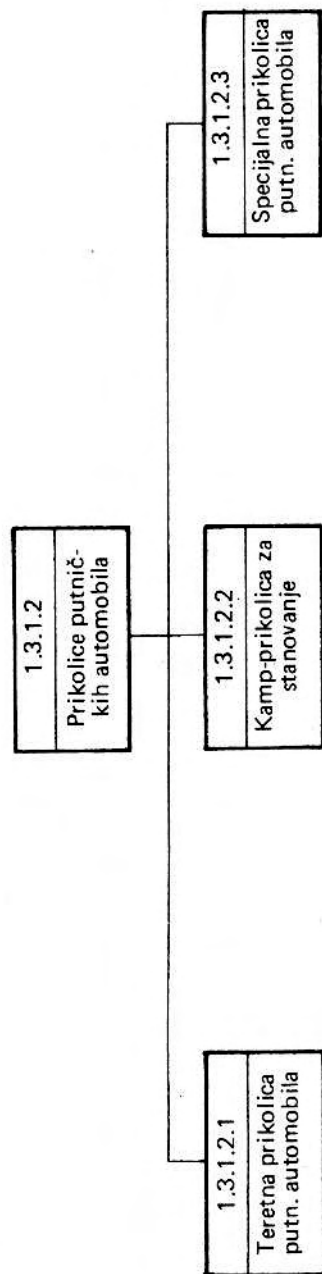

Slika 16 – Šema klasifikacije prikolica putničkih automobila (1.3.1.2)

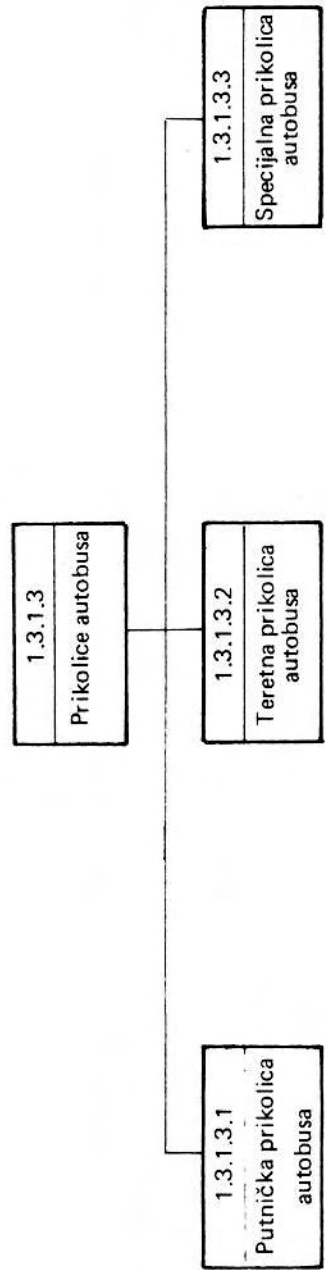

Slika 17 – Šema klasifikacije prikolica autobusa (1.3.1.3)

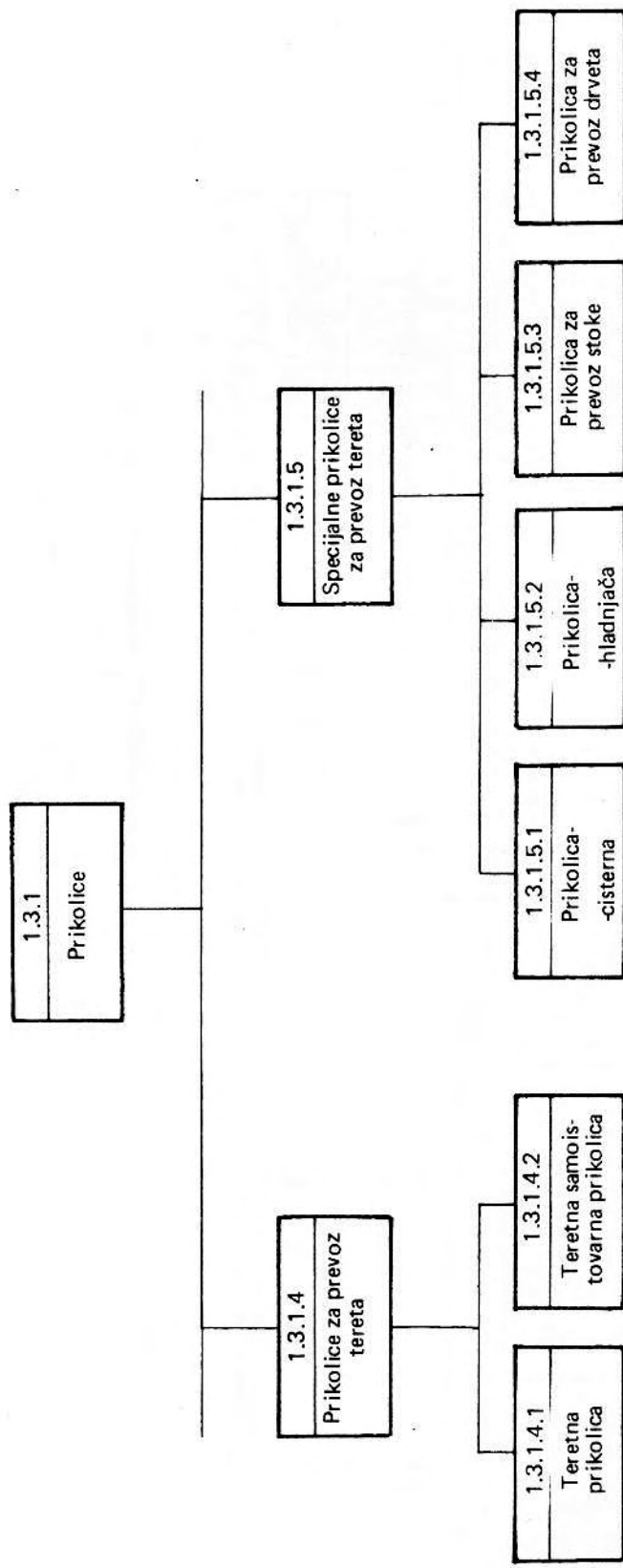

Slika 18 – Šema klasifikacije prikolica za prevoz tereta (1.3.1.4) i specijalnih prikolica za prevoz tereta (1.3.1.5)

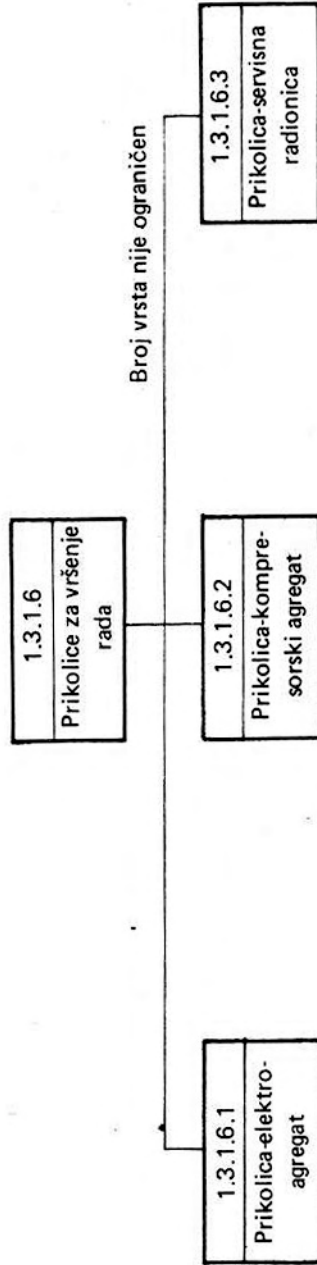

Slika 19 – Šema klasifikacije prikolica za vršenje rada (1.3.1.6)

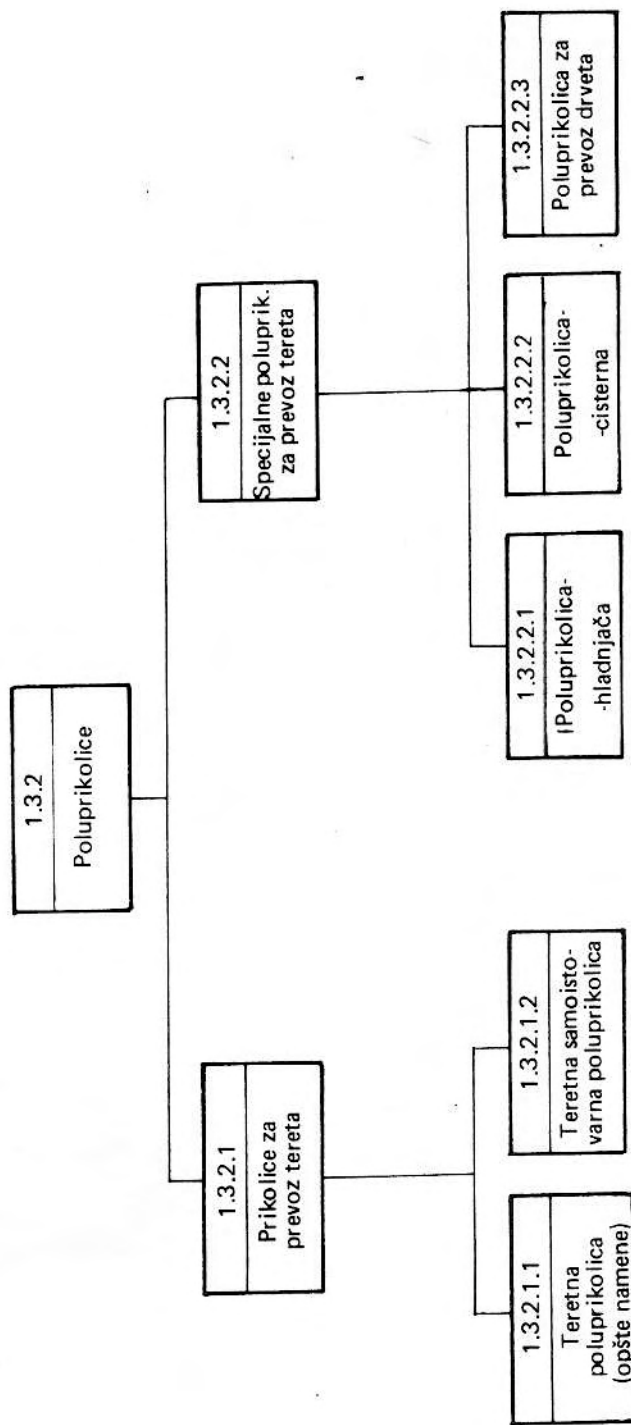

Slika 20 — Šema klasifikacije poluprikolica (1.3.2)